

haut ↑ gauche droite

Jauge à essence

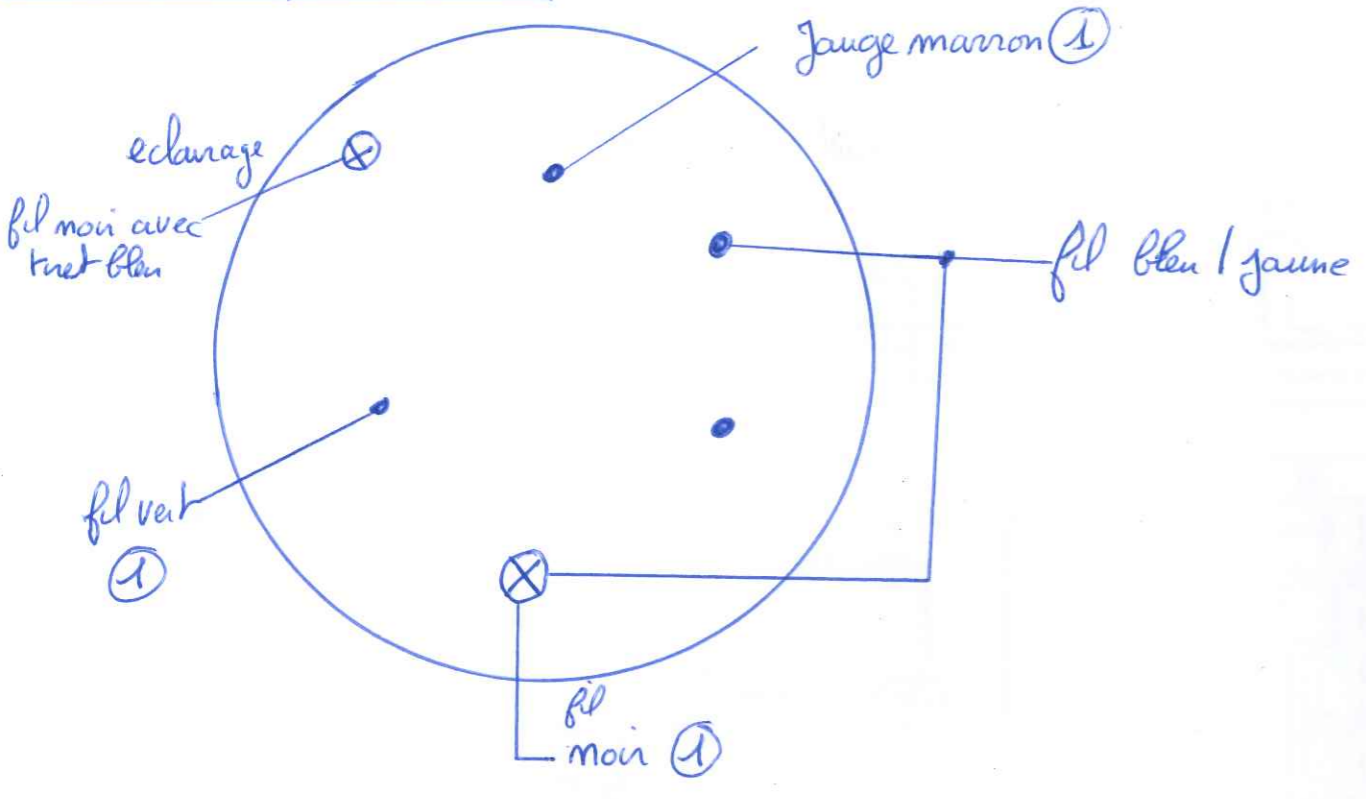

① = même gaine -

Commutateur de phares

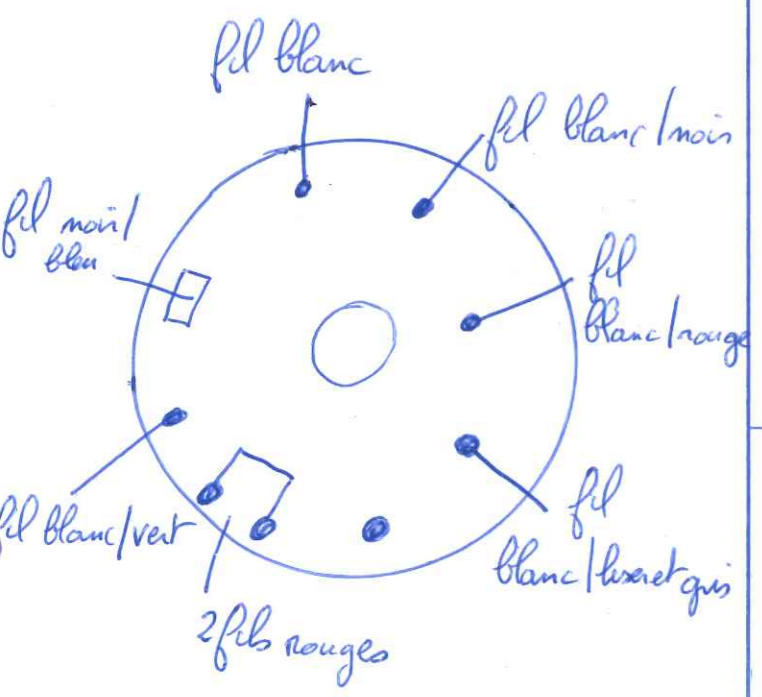

moteur d'essui-vitre avant

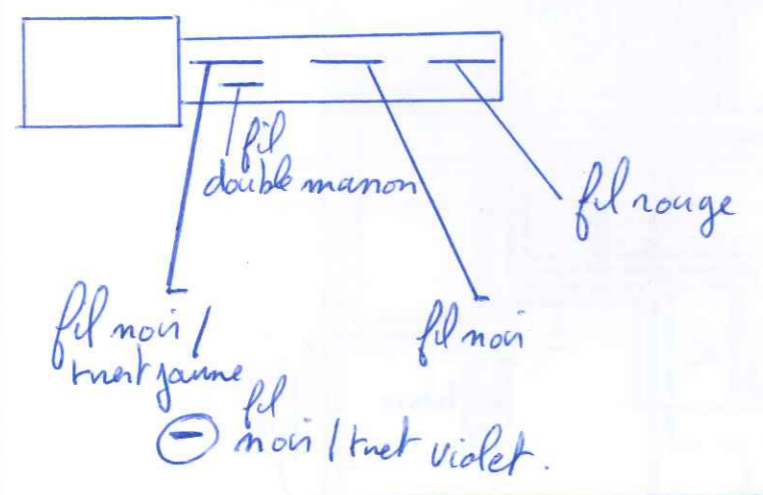

Relais des klaxons

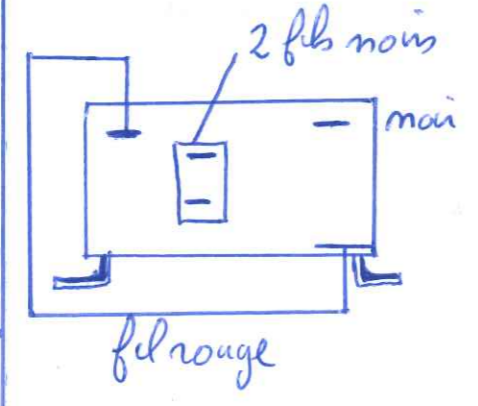

dynamo (D)

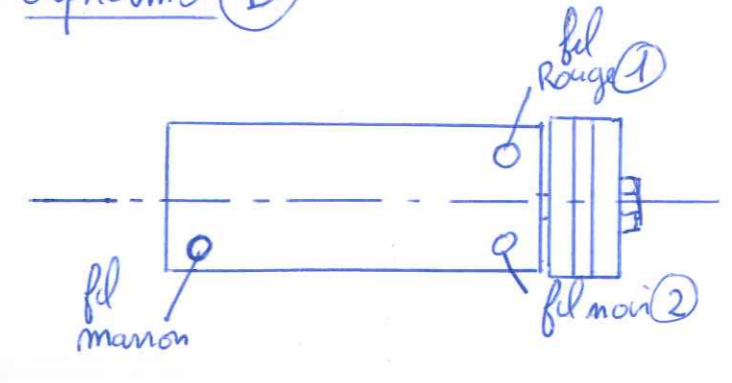

Regulateur

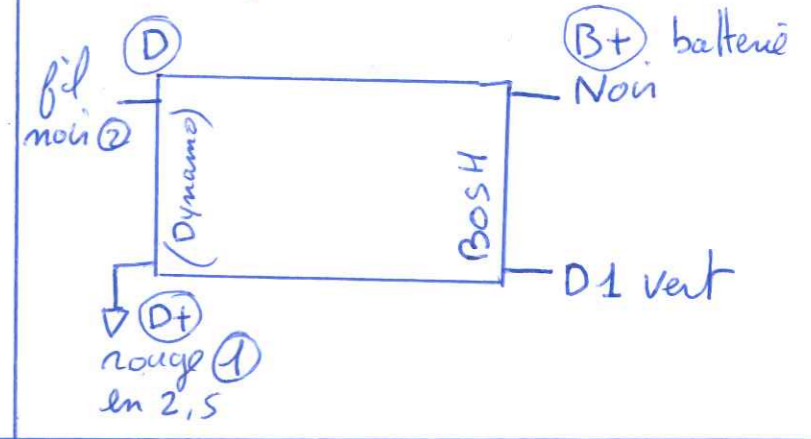

Compte-tours

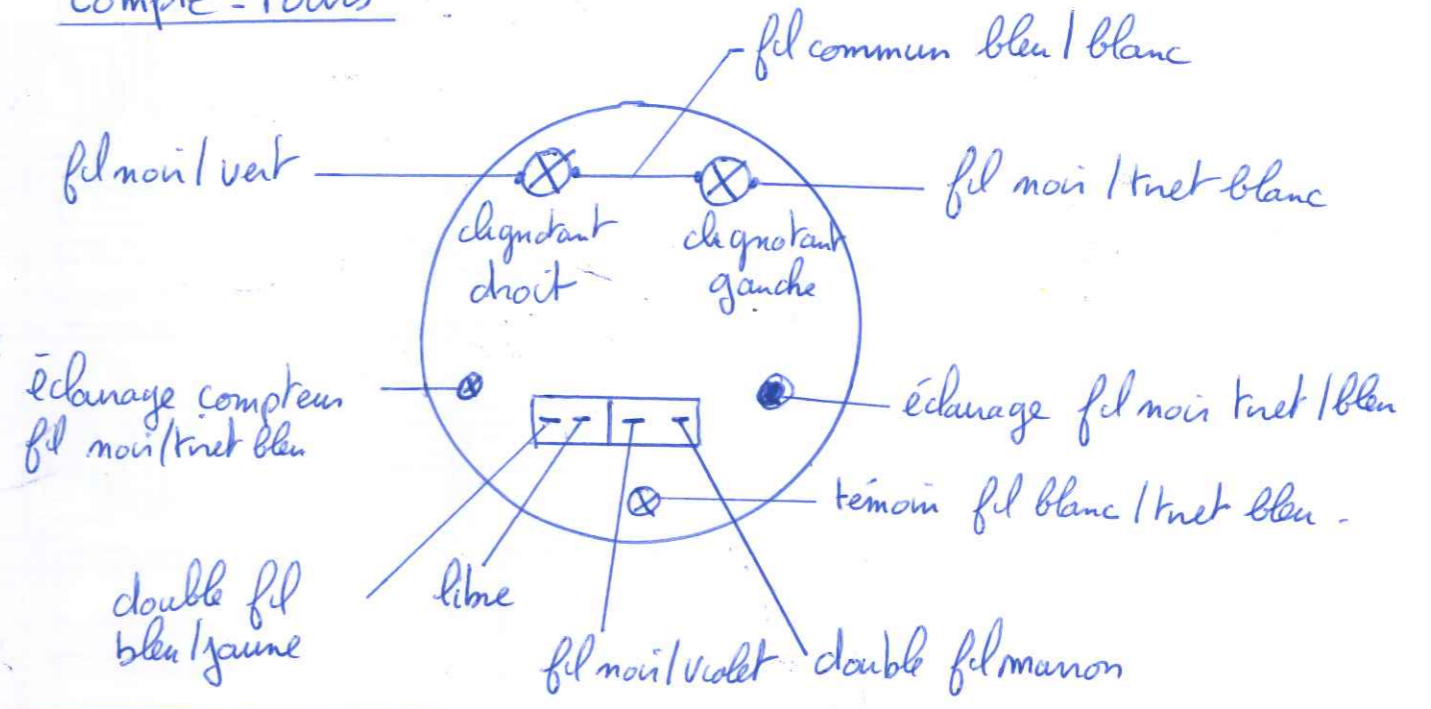

Température

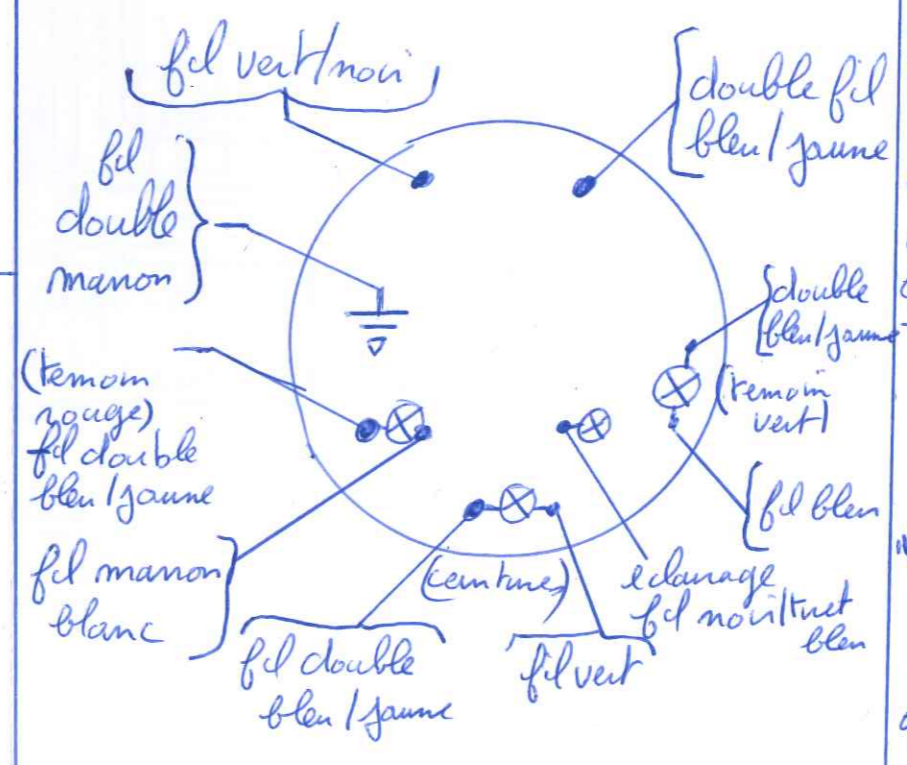

nota: - dans le compartiment moteur, les 2 petits fils vert sont reliés aux sondes sous le filtre à huile.
- sur le ⊕ bobine c'est le ⊕ contact, sur le ⊖ c'est le fil qui vient du condensateur du rupteur (fil vert).

Branchements dynamo:

